



T.C.
BURSA ULUDAĞ ÜNİVERSİTESİ
ZİRAAT FAKÜLTESİ
BİYOSİSTEM MÜHENDİSLİĞİ BÖLÜMÜ



DENEY RAPORU

RAPOR NO: 2023 / 17 / VAP 06



TARIMTAŞ TARIM ARAÇLARI SANAYİ VE TİC. A.Ş.
“SÜTZER” marka

Vakum Pompası Grubu
(YPM 325 Model, Yağlı Tip, Döner Elemanlı)

DENEY RAPORU

2023
BURSA

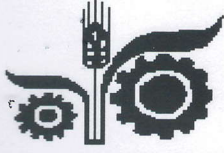

Bursa Uludağ Üniversitesi, Ziraat Fakültesi
Biyosistem Mühendisliği Bölümü
Bölüm Tel: 0 (224) 294 16 15, Faks: 0 (224) 294 14 02
E-posta: bsm@uludag.edu.tr , 16059, Nilüfer, BURSA

1

- Yapımcı Kuruluş** : TARIMTAŞ TARIM ARAÇLARI SANAYİ VE TİC. A.Ş.
Organize Deri Sanayi Bölgesi, Güderi Cad. No:8 F-7 Özel
Parsel, Tel: 0 (216) 394 06 75, Faks: 0 (216) 394 01 20
e-posta: info@tarimtas.com, web: https://www.tarimtas.com,
34956, Tuzla/İSTANBUL
- Deney İçin Başvuran Kuruluş** : TARIMTAŞ Tarım Araçları Sanayi ve Ticaret A.Ş.
Tuzla/İSTANBUL
- Deneyi Yapan Kuruluş** : BURSA ULUDAĞ ÜNİVERSİTESİ, ZİRAAT FAKÜLTESİ,
BİYOSİSTEM MÜHENDİSLİĞİ BÖLÜMÜ
Bölüm Tel: 0(224) 2941615, Faks: 0(224) 2941402
E-posta: bsm@uludag.edu.tr
Görükle Kampüsü, 16059, Nilüfer/BURSA
- Deneyin Yapıldığı Yer** : Tarımtaş Tarım Araçları Sanayi ve Ticaret A.Ş. Fabrikası
- Deney Başvuru Tarihi** : Tarım ve Orman Bakanlığı, Tarım Reformu Genel Müdürlüğü
20.10.2022 tarih ve 7432012 sayılı yazı.
B.U.Ü. Ziraat Fakültesi, Biyosistem Mühendisliği Bölümü
17.11.2022 tarih ve 11919 sayılı yazısı.
- Raporun Geçerlilik Süresi** : Bu deney raporu 14.03.2023 ve 14.03.2028 tarihleri arasında 5
(beş) yıl süre ile geçerlidir.
- Deney Raporu Düzenleme Tarihi** : 14.03.2023
- Deneyi Yapılan Makinanın**
Adı : Vakum Pompası Grubu
Markası : SÜTZER
Modeli : YPM 325
Tipi : Yağlı tip, Döner elemanlı
Yapım Yılı : 2023
- Deneyin Amacı** : Sützer marka YPM 325 model vakum pompası grubunun TS
ISO 5707 ve TS ISO 6690'a ve Tarımsal Mekanizasyon
Araçları Deney İlke ve Metotlarına göre süt borulu sağım
tesislerine uygunluk için çalışma ve kullanım değerlerinin
belirlenmesi

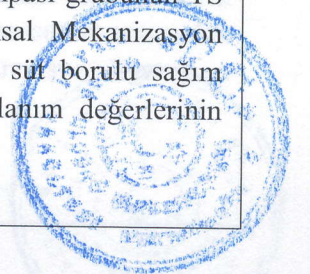

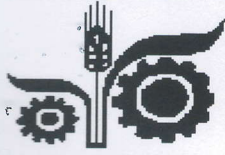

1. TANITMA

TARIMTAŞ Tarım Araçları Sanayi ve Ticaret A.Ş. (Tuzla/İSTANBUL) firması tarafından başvurusu yapılan "SÜTZER" marka, "YPM 325" model yağlı tip vakum pompası, sabit süt sağım tesislerinde kullanılmak üzere imal edilmiş trifaze elektrik motoruyla çalışan, sistemde sağım için gerekli vakum/hava kapasitesi ihtiyacını karşılayan bir vakum üretme grubudur.

Vakum üretme grubu; trifaze bir elektrik motoru, yağlı tip vakum pompası, kayış-kasnak düzeni, şasi görevi yapan vakum tankı (yedek hava deposu), yağlama sistemi ve egzoz düzeninden oluşmaktadır. Vakum üretme grubu, preste bükülmüş 3 mm lik özel şekil verilmiş sac kulaklar üzerine monte edilmiştir. Şekil 1'de vakum üretme grubu gösterilmiştir.

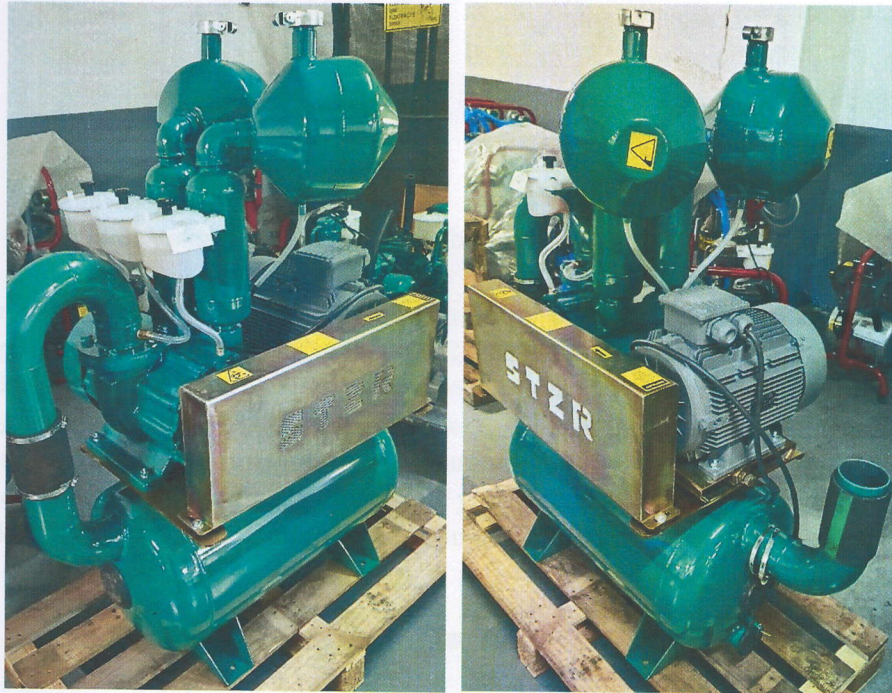

Şekil 1. Sağım sisteminin vakum üretme grubu

Süt sağım sistemlerinde kullanılan vakum pompası, sağım için gerekli olan vakumu sağlamak amacıyla elektrik motoru tahrikiyle vakum pompası tarafından meydana getirilen vakum sayesinde sütün memeden alınmasını sağlamaktadır. Vakum pompası 50 kPa vakum basıncında 2700 L/min hava kapasiteli yağlı tip bir pompadır. Pompa gövdesi pik, rotor sfero döküm malzemeden imal edilmiştir. Pompa hareketini 7,5 kW gücündeki trifaze bir elektrik motorundan kayış-kasnak düzeniyle almaktadır. Pompa kasnağı çapı 160 mm, motor kasnağı çapı ise 130 mm'dir. Kasnaklar 3 kayışlıdır. Vakum pompası, elektrik motorundan 13x1200 ölçüsünde üçlü kayış-kasnak ile tahrik edilmekte ve pompa tarafından üretilen vakum, süt sağım sistemindeki sağım başlıkları ve pulsatörler üzerinden hayvanın memelerine vakum uygulanarak sütün memeden alınmasını sağlamaktadır. Kayış-kasnak düzeni herhangi bir tehlikeye karşı ızgaralı bir sac malzemeden yapılmış koruyucu muhafaza ile kapatılmıştır. Pompanın arkasına soğutma amacıyla sert plastik malzemeden yapılmış bir fan yerleştirilmiştir. Vakum pompası çıkış hattına boyu 354 mm, dış çapı 114 mm olan 2 adet egzoz borusu yerleştirilmiştir. Her bir egzoz borusunun üzerine çapı 250 mm, boyu 270 mm olan silindirik yapıdaki egzoz susturucusu vidalı manşon bağlantı şeklinde bağlanmıştır. Egzoz susturucusunun ucu açıkta bırakılmıştır. Egzoz borusu ve susturucusu yeşil renkte elektrostatik olarak boyanmıştır. Egzoz ve susturucunun genel görünüş ve ölçüleri Şekil 2'de verilmiştir.



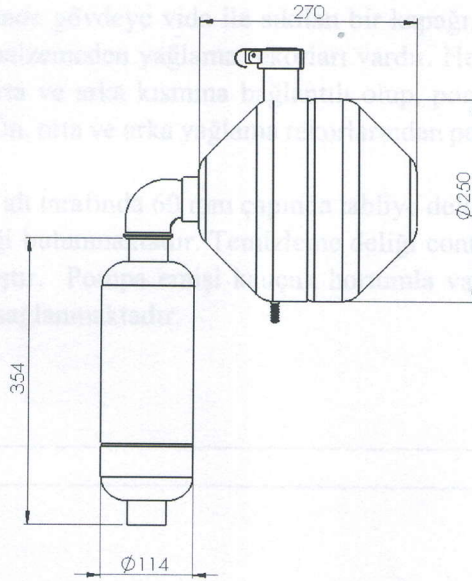
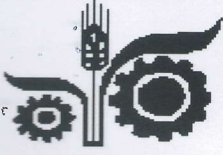

Şekil 2. Vakum üretme grubunun bir egzoz sisteminin genel ölçüleri

Süt sağımı sırasında oluşan vakum dalgalanmalarını önleyen vakum tankı silindir şeklinde sac malzemeden yapılmıştır. Vakum tankı 2 mm et kalınlığındaki sacdan yapılmış olup, çapı 400 mm, uzunluğu 800 mm'dir. Vakum tankının üstüne elektrik motoru-pompa grubu bağlantısı için 5 mm'lik sacdan özel olarak biçimlendirilmiş bir sac plaka yerleştirilmiştir. Bu plaka, elektrik motoru-vakum pompası ikilisinin kayış-kasnak bağlantısı için kayış gerdirme amacıyla yanlardan iki adet kızak görevi yapan sac profil arasında hareket etmektedir. Gerdirme işlemi gergi civatası ile yapılmaktadır. Vakum tankı yeşil renkte yaş boya ile boyanmıştır. Şekil 3'te vakum pompasının önemli kısımları görülmektedir.

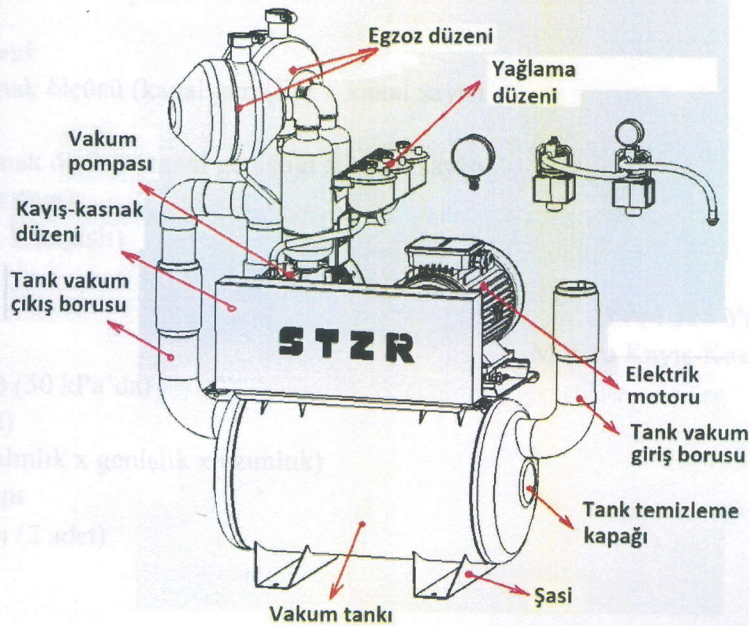

Şekil 3. Vakum üretme grubu önemli kısımları

Vakum pompası üzerinde pompanın yağlanmasını sağlayan 3 adet yağlama kabı ve susturucu üzerinde atık yağın alındığı bir adet yağ dönüş kabı mevcuttur. Bir yağlama kabı 500 ml hacminde olup plastik



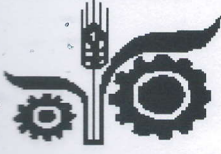

Vakum Tankı (Yedek Hava Deposu)

	Pompa basıncı (kPa)	Pompa debisi (L/min)		
Tank çapı			Ø	400
Tank uzunluğu				800
Silindir saç kalınlığı	40	2700		3
Hacmi (L)	43	2820		90
Giriş delik çapı	46	2940	Ø	90
Çıkış delik çapı	44	3090	Ø	90
	42	3270		
		3410		

3. DENEY KOŞULLARI ve DENEY YÖNTEMİ

Tarımtaş firmasına ait “Sützer” marka YPM 325 model vakum pompasının deneyleri firmanın üretim fabrikasındaki laboratuvar koşullarında denenmiştir.

Laboratuvar deneylerinde vakum pompası ünitesinin aşağıda belirtilen yapısal özellikleri gözle ve ölçümlerle incelenmiştir. Bunlar;

- Vakum üretme grubunun ve şasi bağlantılarının gözle kontrolü,
- Vakum üretme grubunun teknik ölçüleri,
- Vakum pompası ve vakum tankının özellikleri,
- Hareket iletim düzeni ve yağlama düzeni özellikleri,
- İş güvenliğine ilişkin özellikler.

Deneylerde, çalışma ortamındaki sıcaklık (°C), barometrik basınç, en yüksek basınç, normal atmosfer basıncı ve yükseklik (rakım) gibi veriler belirlenmiştir.

Uygulama deneylerinde vakum pompasının hava kapasitesi deneyleri için orifiz tipi debi ölçüm cihazı (AFM 3000 marka), vakum basıncının ölçümünde ise dijital vakummetre (DVPM-01 marka) kullanılmıştır. Vakum pompası için sağım denemelerinde istenilen vakum basınç değerlerine göre ölçümler yapılmıştır. Mevcut vakum basınçlarında pompa hava debileri ölçülmüştür. Pompa debisinin 3000 L/min üzerindeki ölçümler için cihaza +2000 L/min adaptör takılmıştır.

Vakum pompasının güç ve enerji tüketiminin ölçülmesi için elektrik hattına trifaze dijital elektrik sayacı bağlanmıştır. Trifaze sayacın vakum pompası motorundan çektiği enerji ve güç tüketimleri ölçülmüştür.

4. DENEY SONUÇLARI ve DEĞERLENDİRME

Sützer marka sabit süt boru hatlı süt sağım sistemleri için imal edilen vakum pompası yeterli vakum ve hava debisinde olduğunu göstermiştir. Vakum pompası hava kapasitesinin, standardın önerdiği yeterlikte olduğu tespit edilmiştir. Uygulama deney sonuçlarına göre çalışma ortamındaki sıcaklık, basınç, rakım değerleri Çizelge 1’de, vakum pompasının farklı çalışma vakumlarındaki hava kapasiteleri Çizelge 2’de verilmiştir.

Çizelge 1. Vakum pompası uygulama deney ortamındaki sıcaklık, atmosfer basınçları, rakım ve maksimum vakum basıncı değerleri

Ölçülen Parametre	Değer
Sıcaklık (°C)	14,0
Geçerli barometrik basınç (kPa)	98,8
En yüksek basınç (kPa)	98,9
Normal atmosfer basıncı kPa	100
Yükseklik (rakım) m	130
Maksimum pompa basıncı (kPa)	90,7



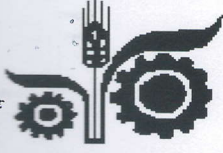

Çizelge 2. Vakum pompasının farklı çalışma vakumlarındaki hava kapasiteleri (Pompa devri 1195 min⁻¹)

Pompa basıncı (kPa)	Pompa debisi (L/min)
50	2700
48	2820
46	2940
44	3090
42	3270
40	3430
38	3630
36	3810

Vakum pompasının 50 kPa basınçta tükettiği güç ortalama 6,80 kW belirlenmiştir.

Uygulama deneylerinde 50 kPa vakumdaki pompa debisi 2700 L/min olarak ölçülmüştür. Vakum pompası, istenilen vakum seviyesine yaklaşık 5-10 saniye içerisinde gelmektedir. Ölçümlere göre bu vakum pompasının 0-1700 rakım aralıklarının da 30 büyükbaş hayvanın sağım yapılabilirdiği sabit süt sağım sistemlerinde kullanılabileceği kanaatine varılmıştır.

5. SONUÇ

Tarımsal Mekanizasyon Araçları Deney İlke ve Metotları, TS ISO 5707 ve TS ISO 6690'a göre tanıtm ve testleri gerçekleştirilen TARIMTAŞ Tarım Araçları Sanayi ve Ticaret A.Ş. (Tuzla/İSTANBUL) firması tarafından süt sağım sistemlerinde kullanılmak üzere imal edilen "SÜTZER" marka **YPM 325 model Yağlı Tip, Döner Elemanlı Vakum Pompası Grubu**'ndan yapım, malzeme ve sağım performansına uygunluk yönünden **OLUMLU** sonuç alınmıştır.

Prof. Dr. Erkan SİMŞEK
Bölüm Başkanı

Prof. Dr. İbrahim FURUT

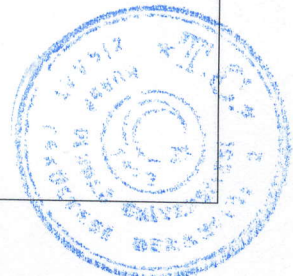

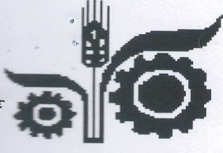

DENEY KURULU

Prof. Dr. Halil ÜNAL

Prof. Dr. Ferhat KURTULMUŞ

Doç. Dr. Onur TAŞKIN

Dr. Öğr. Üyesi Hilal ERDOĞAN

Bu rapor bölümümüz tarafından 7 (yedi) sayfa ve 2 (iki) nüsha olarak hazırlanmıştır. Bu deney raporu 14.03.2023 – 14.03.2028 tarihleri arasında 5 (beş) yıl süre ile geçerlidir.

14.03.2023

Prof. Dr. Ercan ŞİMŞEK

Bölüm Başkanı

Yukarıdaki imzaların deney kurulu üyelerine ait olduğu onaylanır.

Prof. Dr. İlhan TURGUT

Dekan V.

